







BABYLAC

Réf. 2015

Exp	Code	Désignation
J+1	1090704	SAC 10 ECROUS LAITON A EMBASE FIXATION ROB 1/2
J+1	1090711	SAC 10 RONDELLES NYLON 28X22X1,5
J+5	1090749	SAC DE 5 TIGES FILT LT LAC 5
	1090854	COQUE 5 JOINTS CLAPETS PREBAC/ROB72/S4 S...
	1090857	COQUE 5 BOUCHONS LAC5
	1090861	COQUE 1 FLOTTEUR LAC5
	1090934	COQUE 3 ECR BORGNES BABYLAC/LAC5/55
	1090938	COQUE PORTECLAPET TH/PREB/BIG
J+5	1091010	SAC DE 5 AXES INOX DE ROB PREBAC/TH
J+1	1091069	SACHET 1 ROBINETTERIE COMPLETE BABYLAC
J+5	1091070	SAC D'UNE MINI EPINGLE BABYLAC
J+1	4130549	BOL FONTE BABYLAC PEINT
J+1	4140266	CAPOT INOX BABYLAC/LAC 5/LAC 5 A
J+5	4140348	DEFLECTEUR INOX BABYLAC
J+1	4220109	GICLEUR DE BABYLAC BASSE PRESSION (<1bar)
J+1	4220119	GICLEUR DE BABYLAC PRESSION STANDARD (>1bar)

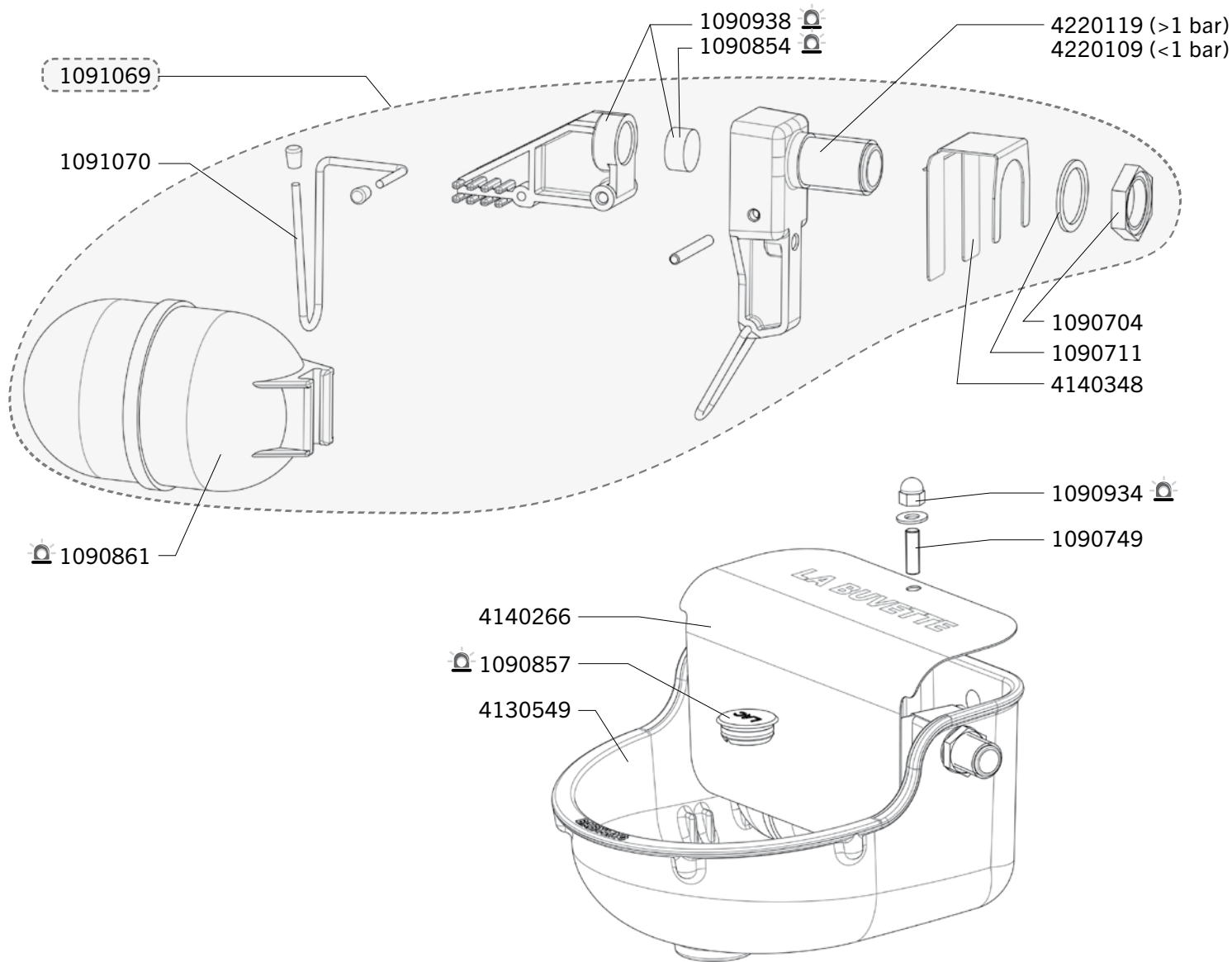

Délais d'expédition en jours ouvrés à compter du jour de la commande (sauf rupture de stock exceptionnelle). Les références marquées du gyrophone  sont expédiées le jour même lorsque la commande est reçue avant 12h00 et qu'elle ne contient que des pièces  (J.).